

AUFBEREITUNGSTECHNIK MINERAL PROCESSING

EINZELMASCHINEN BRECHTECHNIK
SINGLE MACHINES CRUSHING TECHNOLOGY



AUFBEREITUNGSTECHNIK MINERAL PROCESSING

Als österreichisches Traditionsunternehmen ist SBM Mineral Processing GmbH einer der führenden Komplettanbieter von mobilen und stationären Aufbereitungs- und Förderanlagen für die Rohstoff- und Recyclingindustrie. Mit der Entwicklung der legendären Schwenk-Balken-Mühle im Jahr 1950 begann die Geschichte von SBM. Leistungsstark und zuverlässig erfüllen SBM Maschinen seitdem die hohen Qualitätsanforderungen im harten Ganzjahresbetrieb. Unsere Anlagen zur Zerkleinerung und Aufbereitung von mineralischen Rohstoffen, Erzen und Kohle sowie zum Recycling von Altbaustoffen stehen weltweit für Wirtschaftlichkeit, Robustheit und Wertstabilität.

SBM Mineral Processing GmbH, an Austrian company with a long-standing tradition, ranks among the leading full-package suppliers of mobile and stationary mineral processing plants as well as conveying plants for the natural stone and recycling industries. SBM's history started in 1950, when the legendary swivel-beam-mill was developed. Ever since then, the strong and reliable plants made by SBM fulfil the highest demands of tough 24/7 year-round operation. Our plants crush and process mineral raw materials, ores and coal, as well as recycle construction materials, and are globally associated with profitability, sturdiness and stable value.

INZELMASCHINEN BRECHTECHNIK

SINGLE MACHINES CRUSHING TECHNOLOGY

Der Geschäftsbereich Einzelmaschinen bietet ein breites Produktportfolio für anspruchsvolle Aufgabenstellungen in den Segmenten:

- Natursteinindustrie
- Sand- und Kieserzeugung
- Baustoffrecycling
- Schlackenaufbereitung
- Erzaufbereitung

In der Produktgruppe Brechtechnik stehen bei SBM zahlreiche Maschinentypen zur Auswahl, die individuell für nahezu jeden Anwendungsbereich das optimale Ergebnis liefern. Denn bei SBM Mineral Processing erhalten Sie nicht irgendeine Maschine – Sie erhalten auf Anhieb die „Richtige“.

Our business field Single Machines offers a broad product portfolio to meet the challenging tasks of segments such as:

- Natural stones industry
- Production of sand and gravel
- Recycling of construction materials
- Slag processing
- Ore processing

SBM has a wide selection of machines that ensure optimum results for almost every kind of application. If you choose a machine made by SBM Mineral Processing you will not get just any machine – you will get the perfect machine for you.



EINZELMASCHINEN BRECHTECHNIK

SINGLE MACHINES CRUSHING TECHNOLOGY

UMFANGREICHES KNOW-HOW MACHT'S MÖGLICH

Die richtige Auslegung der Maschinen ist für uns selbstverständlich, wobei unser vielfältiges Know-how zum Einsatz kommt:

- Umfassende Kenntnisse der Rohstoffe
- Kenntnisse der verfahrenstechnischen Prozesse
- Softwareunterstützte Prozesssimulation
- Hauseigenes Labor für umfangreiche Materialanalysen und Prozessabläufe
- Innovative Konstruktions- und Planungssoftware
- Know-how zu Normen, Standards, Produkten

„MADE IN AUSTRIA“ – EINE MARKE SPRICHT FÜR SICH

- Hochqualifizierte Werkstoffe
- Definierter, hoher Qualitätsanspruch
- Zertifizierungen wie z. B. ISO9001:2000

COMPREHENSIVE KNOW-HOW LEADS TO SUCCESS

We design the right machine and use our extensive expertise to find the perfect machine for you:

- Extensive knowledge of raw materials
- Know-how of the technological processes
- Software-supported process simulation
- In-house laboratory for extensive material analyses and process workflows
- Innovative software for construction and planning
- Know-how of standards, specifications, products

“MADE IN AUSTRIA“- SAYS IT ALL

- High-quality materials
- Defined, extra-high quality standards
- Certifications such as e.g. ISO9001:2000

PRODUKTÜBERSICHT PRODUCT OVERVIEW

BRECHTECHNIK CRUSHING TECHNOLOGY

PRALLZERKLEINERUNG IMPACT CRUSHING

Horizontal-Prallbrecher
Horizontal Impact Crushers

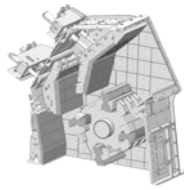

Hartgesteinsbrecher
Hard Rock Crushers

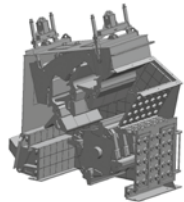

Vertikal-Prallbrecher
Vertical Impact Crushers

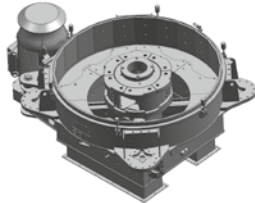

Multipactor
Multipactors



Hammermühlen
Hammer Mills

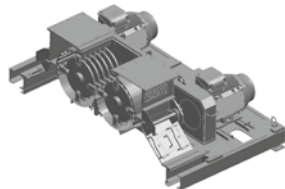

DRUCKZERKLEINERUNG PRESSURE CRUSHING

Backenbrecher
Jaw Crushers

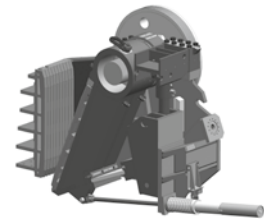

Walzenbrecher
Roll Crushers

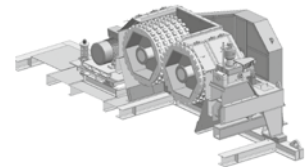

PRALLZERKLEINERUNG

IMPACT CRUSHING

Bereits mit der Entwicklung der Schwenk-Balken-Mühle im Jahre 1950 wurde der Grundstein für die Prallbrechtechnik bei SBM gelegt. Die Technologie hat sich weltweit etabliert und zeichnet sich durch ihre hohe Zuverlässigkeit aus. Mit der Erfahrung aus mehreren Entwicklungs-Generationen, der ständigen Weiterentwicklung und Optimierung der gesamten Konstruktion, wie z.B. der Brechraumgeometrie, sind SBM Prallbrecher heute zuverlässige Universalmaschinen für unterschiedlichste Branchen und Anwendungen.

Developing the swivel beam-mill in 1950 laid the foundation for SBM's impact crushing technology. This technology stands out for its high level of reliability, and has established itself all over the world for various industries and requirements. Key characteristics distinguishing the universally applicable SBM impact crushers include: the experience gained in several development generations, and continuous improvement and optimisation of the complete design, e.g. the crushing chamber geometry.

VORTEILE PRALLZERKLEINERUNG

- Hoher Zerkleinerungsgrad
- Selektive Zerkleinerung
- Bessere Produktqualität und Kornform
- Höhere Kubizität
- Besserer/niedriger Schlagzertrümmerungswert nach Los Angeles
- Perfektes Auslösen von Armierungen im Recycling
- Flexibilität bei wechselnden Aufgabenstellungen
- Unempfindlichkeit gegenüber größeren Aufgabestücken
- Einsparung bis zu 2 Brechstufen
- Geringer Platz- und Energiebedarf
- Geringe Investitionskosten (auf die Lebensdauer bezogen)
- Unkomplizierte Wartung durch einfache Konstruktion
- Günstige Verschleißkosten dank innovativer Verschleißwerkstoffe – selbst bei abrasivem Material

ADVANTAGES OF IMPACT CRUSHING

- High degree of crushing
- Selective crushing
- Better product quality and grain shape
- Higher cubicity
- Better/lower impact crushing value acc. to Los Angeles
- Perfect separation of concrete reinforcements in recycling processes
- Flexibility to meet varying demands
- Insensitive to larger feed materials
- Saving of up to 2 crushing stages
- Low space and energy requirements
- Low investment costs (in terms of service life)
- Easy maintenance due to simple design
- Low wear costs due to innovative wear materials – even in case of abrasive materials

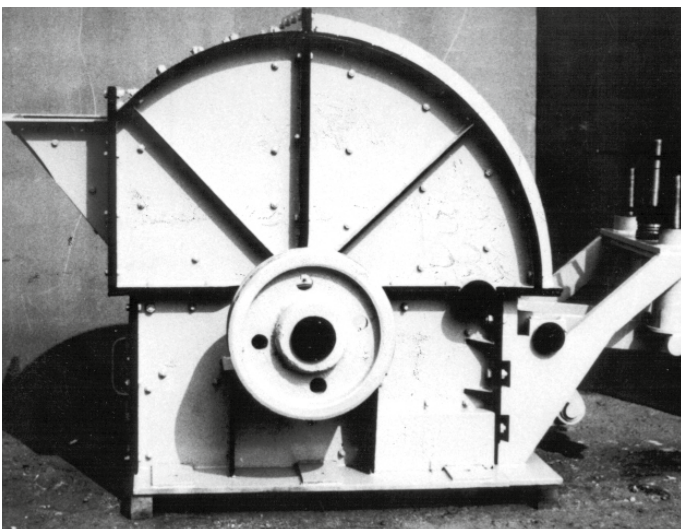

HORIZONTAL-PRALLBRECHER • PRIMÄR

HORIZONTAL IMPACT CRUSHERS • PRIMARY

TYP SH

- Selektive Zerkleinerung von weichem bis mittelhartem Naturstein mit großen Aufgabestücken und erhöhter Zerkleinerungsrate
- Vollhydraulische Verstellung

TYP SMH

- Wie Typ SH
- Mit Mahlbahn

TYPE SH

- Selective crushing of soft to medium-hard natural stone with large feed sizes and increased degree of crushing
- Fully-hydraulic adjustment

TYPE SMH

- Like type SH
- With grinding path

TYP TYPE	Aufgabegröße bis [mm] Feeding size up to [mm]	Durchsatzleistung bis [t/h] Throughput capacity up to [t/h]	Rotor* Ø [mm]
16/19/4	1500	800	1620
16/21/4		900	
16/23/4		1000	

* Ausführung Rotor auch mit 6 (statt 4) Schlagleisten möglich / can also be equipped with 6 impact bars (instead of 4)



16/21/6 SH

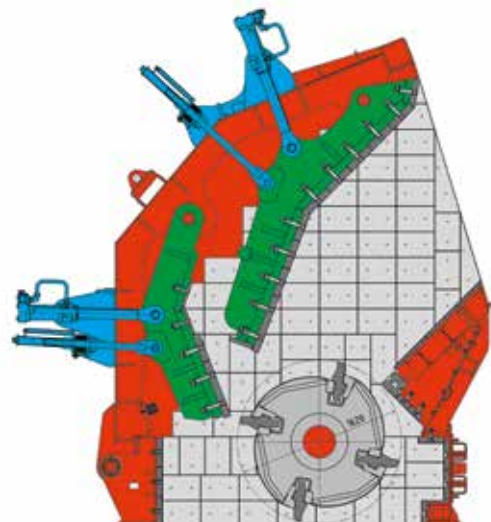

16/./4 SH

HORIZONTAL-PRALLBRECHER ▪ PRIMÄR / SEKUNDÄR HORIZONTAL IMPACT CRUSHERS ▪ PRIMARY / SECONDARY

TYP RHS

- Selektive Zerkleinerung von weichem bis mittelhartem Naturstein, armiertem Beton und Bauschutt
- Ohne Mahlbahn
- Auch als Sekundärbrecher einsetzbar

TYP RHSM

- Selektive Zerkleinerung von mittelhartem Naturstein, Asphalt und Bauschutt (ohne Armierung)

TYP RHSM-3

- Mit 3-reihiger Mahlbahn für reduzierten Überkornanteil

TYP RHSM-5

- Mit 5-reihiger Mahlbahn für reduzierten Überkornanteil und beste Kubizität

TYPE RHS

- Selective crushing of soft to medium-hard natural stone, reinforced concrete and construction rubble
- Without grinding path
- Can also be used as secondary crusher

TYPE RHSM

- Selective crushing of medium-hard natural stone, asphalt and construction rubble (without reinforcement)

TYPE RHSM-3

- With 3-row grinding path to reduce the percentage of oversize material

TYPE RHSM-5

- With 5-row grinding path for reduced oversize material and perfect cubicity

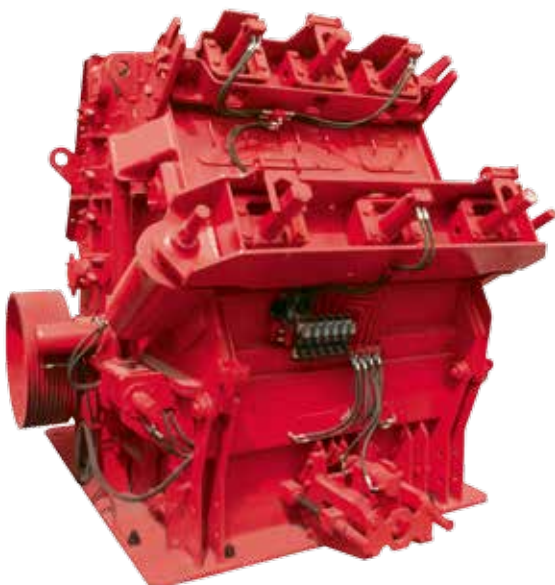

16/19/4 RHSM-3

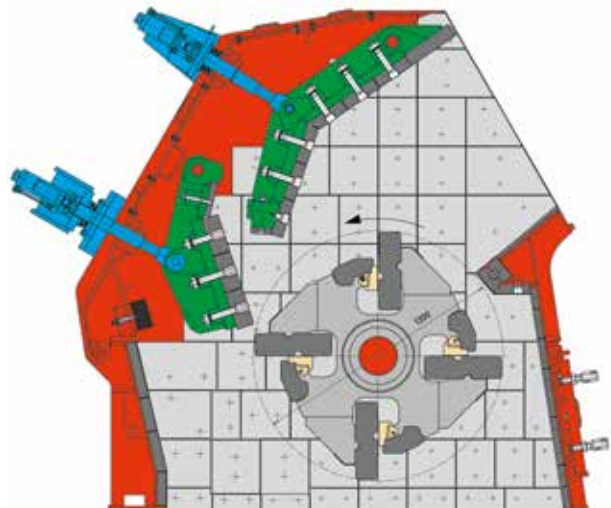

13/../4 RHS

TYP TYPE	RHS	RHSM 3	RHSM 5	Aufgabegröße [mm] Feeding size [mm]	Durchsatzleistung [t/h] Throughput capacity [t/h]	Rotor Ø [mm]
11/7/4	■	■	■	500	80-140	1060
11/9/4	■	■	■	700	90-160	
11/11/4	■	■	■	800	100-180	
11/13/4	■	■	■		150-220	
12/11/4	■	■	■	900	100-180	1160
12/13/4	■	■	■		150-220	
13/11/4	■	■	■	1000	110-220	1280
13/13/4	■	■	■		180-300	
13/16/4	■	■	■		220-360	
13/19/4	■	■	■		260-410	
13/21/4	■	■	■		300-500	
16/16/4	■	■	■	1300	500-700	1620
16/19/4	■	■	■		600-800	
16/21/4	■	■	■		700-900	
16/23/4	■	■	■		800-1000	

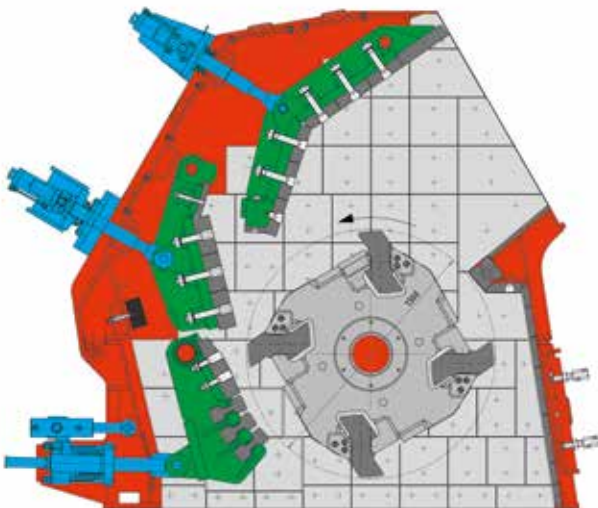

13/.. /4 RHSM-3

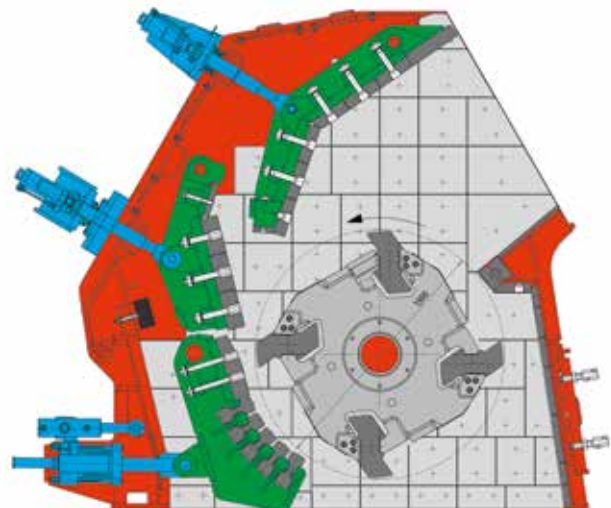

13/.. /4 RHSM-5

HORIZONTAL-PRALLBRECHER ▪ SEKUNDÄR

HORIZONTAL IMPACT CRUSHERS ▪ SECONDARY

TYP RHSMK

- Selektive Zerkleinerung von mittelhartem bis zähhartem Naturstein, Asphalt, Beton bzw. Bauschutt (ohne Armierung)
- Hydraulisch/mechanische Schwingenverstellung
- Steiler Einlauf für besonders gutes Eindringen in den Schlagkreis

TYP RHSMK-3

- Mit 3-reihiger Mahlbahn für reduzierten Überkornanteil

TYP RHSMK-5

- Mit 5-reihiger Mahlbahn für reduzierten Überkornanteil und beste Kubizität

TYPE RHSMK

- Selective crushing of medium-hard to hard and tough natural stone, asphalt or concrete respectively construction rubble (without reinforcement)
- Hydraulic/mechanical adjustment of impact aprons
- Steep intake to ensure excellent penetration into the impact range

TYPE RHSMK-3

- With 3-row grinding path to reduce the percentage of oversize material

TYPE RHSMK-5

- With 5-row grinding path for reduced oversize material percentage and best cubicity

TYP TYPE	Aufgabegröße bis [mm] Feeding size up to [mm]	Durchsatzleistung [t/h] Throughput capacity [t/h]	Rotor Ø [mm]
11/7/4	300	80-140	1060
11/9/4		90-160	
11/11/4		100-180	
11/13/4		150-220	
13/11/4		110-200	
13/13/4		180-300	
13/16/4		220-360	
13/19/4		260-410	
13/21/4		350-460	



13/16/4 RHSMK-3

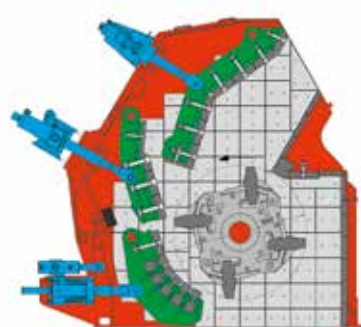

13/..4 RHSMK-5

HORIZONTAL-PRALLBRECHER • TERTIÄR

HORIZONTAL IMPACT CRUSHERS • TERTIARY

TYP SMR

- Selektive Zerkleinerung von mittelhartem bis hartem Material wie Naturstein, Kies, Schlacken, Steinkohle
- Hoher Mittelkornanteil im Sand- oder Splittbereich möglich
- Geringer Fülleranteil
- Gleichmäßiges Brechprodukt durch Nachschärfen der Schlagleisten beim Reversieren
- Geringe Verschleißkosten durch höchste Nutzungsgrade der Verschleißteile
- Kompakte Bauweise für den Einbau
- Auch als Sekundärbrecher einsetzbar

TYPE SMR

- Selective crushing of medium-hard to hard materials such as natural stone, gravel, slags, stone coal
- High percentage of medium size grain in sand or chippings possible
- Low percentage of filler material
- Consistently crushed product due to re-sharpening of the impact bars caused by reverse operation
- Low wear costs due to maximum utilisation of the wear parts
- Compact installation design
- Can also be used as secondary crusher

TYP TYPE	Aufgabegröße bis [mm] Feeding size up to [mm]	Durchsatzleistung [t/h] Throughput capacity [t/h]	Rotor* Ø [mm]
10/5/4	150	70-100	1060
10/10/4		130-170	
13/7/4	200	80-200	1300
13/10/4		180-250	
13/13/4		250-300	

* Ausführung Rotor auch mit 2 (statt 4) Schlagleisten möglich / can also be equipped with 2 impact bars (instead of 4)



13/7/4 SMR

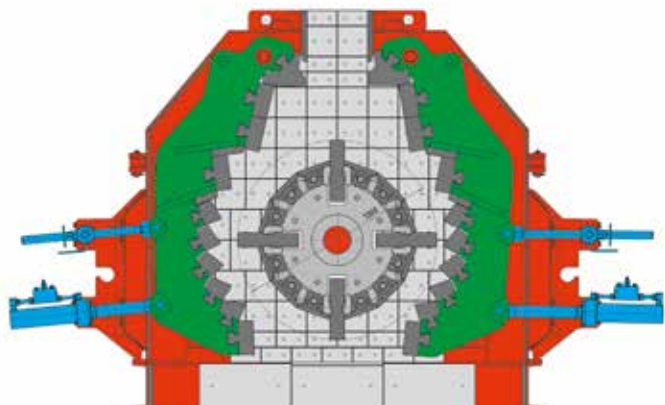

13/..4 SMR

HARTGESTEINSBRECHER ▪ SEKUNDÄR / TERTIÄR HARD ROCK CRUSHERS ▪ SECONDARY / TERTIARY

TYP HSB-F

- Zerkleinerung von mittelharten bis harten Gesteinen
- Auch als Sekundärbrecher einsetzbar
- Mit ausfahrbarem Gehäuse für beste Zugänglichkeit zu den Verschleißteilen

TYP HSB-K

- Mit klappbarem Oberteil für einfache Wartung bei beengten Platzverhältnissen

TYPE HSB-F

- Crushing of medium-hard to hard rocks
- Can also be used as secondary crusher
- With extendable housing to allow excellent access to the wear parts

TYPE HSB-K

- With folding top for easy maintenance in confined space conditions

TYP TYPE	Aufgabegröße bis [mm] Feeding size up to [mm]	Durchsatzleistung [t/h] Throughput capacity [t/h]	Rotor Ø [mm]
100/75	300	75-100	1060
100/112		100-135	
100/150		125-165	
125/112	350	150-175	1250
125/150		175-215	
125/187		200-260	



100/112 HSB-F

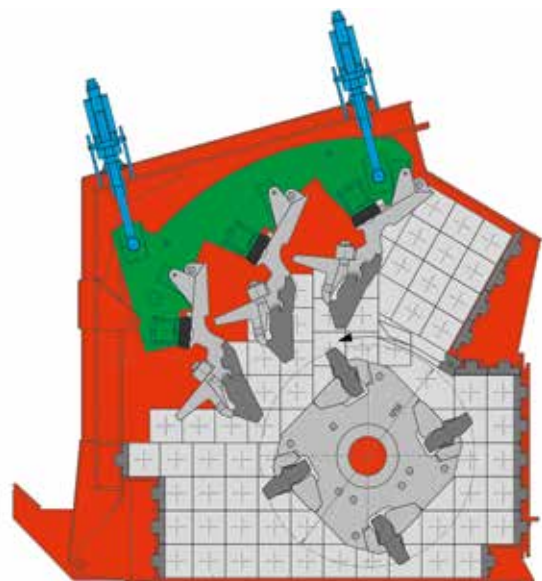

125/... HSB-K

TYP S3

- Zerkleinerung von mittelharten bis harten Gesteinen
- Auch als Sekundärbrecher einsetzbar

TYPE S3

- Crushing of medium-hard to hard rocks
- Can also be used as secondary crusher

TYP TYPE	Aufgabegröße bis [mm] Feeding size up to [mm]	Durchsatzleistung [t/h] Throughput capacity [t/h]	Rotor Ø [mm]
8/5/3	200	50-70	800
8/7/3	250	60-90	
11/7/4	350	80-120	1060
11/11/4	400	100-150	
11/13/4		120-180	



8/5/3 S3

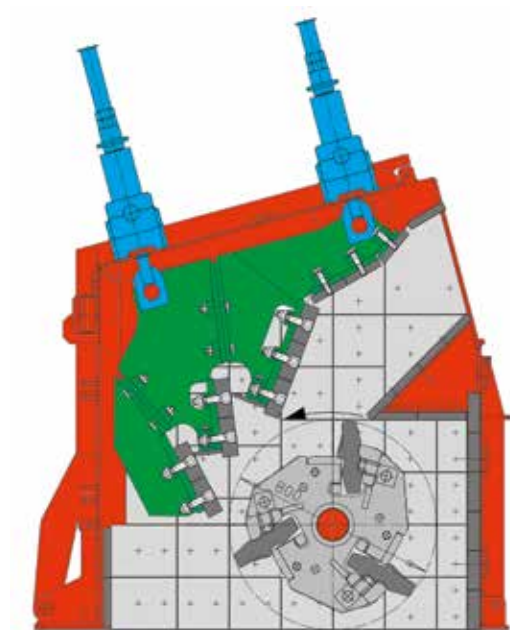

8/./3 S3

VERTIKAL-PRALLBRECHER ▪ TERTIÄR VERTICAL IMPACT CRUSHERS ▪ TERTIARY

TYP V

- Zur Herstellung von Sand
- Kubizieren von schlecht geformten Gesteinskörnungen
- Einsatzbereich liegt beim Nachbrechen von Überkorn bis ca. 40 mm Kantenlänge
- Brecher lässt sich immer im Volllastbereich fahren → ergibt konstantes Zerkleinerungsergebnis
- Durch den mit Material gefüllten Einlaufquerschnitt kann keine Luft angesaugt werden, d.h. geringe Staubentwicklung durch den Brecher
- Geringe Verschleißkosten pro Tonne Brechgut, da der Verschleiß bei Teil- und Volllast annähernd gleich ist

TYPE V

- To produce sand
- Reshaping of badly formed grain (cubicity)
- Application for tertiary crushing of oversize grain up to approx. 40 mm edge length
- Crusher can always be operated in the full load range → meaning constant crushing results
- As the intake cross-section is filled with material, no air can be sucked in, which results in reduced dust emission caused by the crusher
- Low wear costs per ton of crushed material as wear is almost the same with partial or full load operation

TYP TYPE	Aufgabegröße bis [mm] Feeding size up to [mm]	Durchsatzleistung [t/h] Throughput capacity [t/h]	Rotor Ø [mm]
V8	35	70-85	800
V10		120-140	1000
V10H*	40	120-160	
V12H*		140-160	

* Hohe Rotorausführung / high rotor version



V8 mit Gutbett / V8 with material protection

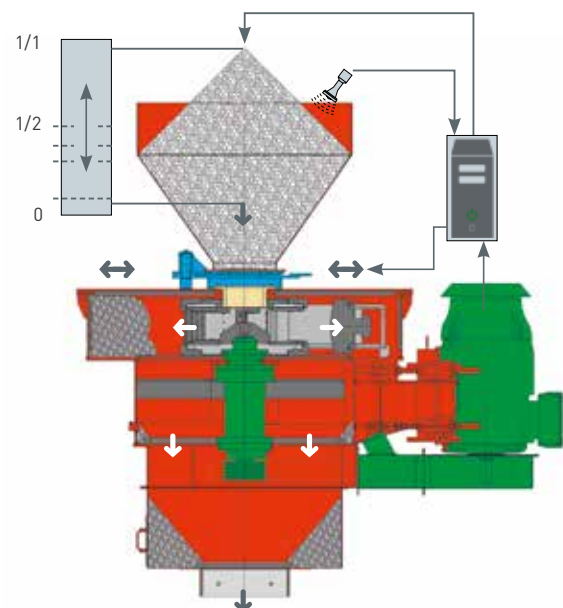

Schema Einlaufregelung / Scheme intake regulation

TYP MULTIFACTOR

- Zur Herstellung von Sand und Splitt
- Geringe Verschleißkosten
- Fülleranteil beeinflussbar
- Einsatzbereich liegt beim Nachbrechen von Überkorn bis ca. 70 mm Kantenlänge

TYPE MULTIFACTOR

- To produce sand and chippings
- Low wear costs
- Percentage of filler material can be influenced
- Application for tertiary crushing of oversize material up to approx. 70 mm edge length

TYP TYPE	Aufgabegröße bis [mm] Feeding size up to [mm]	Durchsatzleistung [t/h] Throughput capacity [t/h]	Rotor Ø [mm]
MP 18	65	70-85	800
MP 20	70	120-200	1000
MP 22		140-240	



MP 18 mit Prallring / MP 18 with impact ring

HAMMERMÜHLEN • TERTIÄR

HAMMER MILLS • TERTIARY

TYP HMS

- Zerkleinerung von weichem bis mittelharten Stoffen
- Großer Einlaufquerschnitt für sperriges Aufgabegut
- Einrotorig
- Auch als Sekundärbrecher einsetzbar

TYPE HMS

- Crushing of medium-hard to hard materials
- Large intake cross-section for bulky feed material
- Single rotor
- Can also be used as secondary crusher

TYP TYPE	Rotorbreite [mm] Width of rotor [mm]	Durchsatzleistung* [t/h] Throughput capacity [t/h]	Rotor Ø [mm]
65/50	500	12	650
65/100	1000	25	
100/100		30	1000
100/125	1250	40	
100/150	1500	50	

* bei Endkörnung 90% 0-3 mm / at endproduct 90% 0-3 mm



HMS 65/75

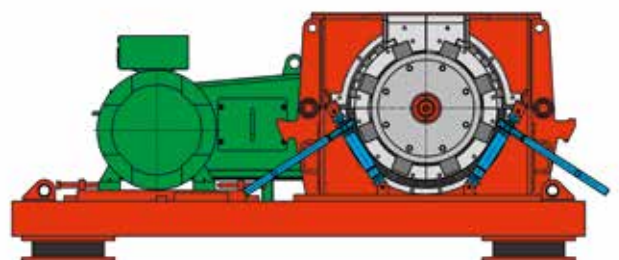

HMS 65/75

TYP HMD

- Zerkleinerung von weichen bis mittelharten Stoffen
- Hohe Durchsatzleistung durch große Mahlrost- bzw. Siebfläche
- Geringer Platzbedarf durch extrem niedrige Bauhöhe
- Besondere Eignung für die Verarbeitung von klebrigen oder feuchten Materialien, die zum Anbacken neigen
- Zweirotorig
- Auch als Sekundärbrecher einsetzbar

TYPE HMD

- Crushing of soft to medium-hard materials
- High throughput capacity due to large grinding grate respectively screening area
- Low space requirements due to extremely low construction height
- Especially suited to process sticky or wet materials likely to cake
- Two rotors
- Can also be used as secondary crusher

TYP TYPE	Rotorbreite [mm] Width of rotor [mm]	Durchsatzleistung* [t/h] Throughput capacity [t/h]	Rotor Ø [mm]
65/50	500	18	650
65/100	1000	35	
100/100		48	1000
100/125	1250	60	

* bei Endkörnung 90% 0-3 mm / at endproduct 90% 0-3 mm

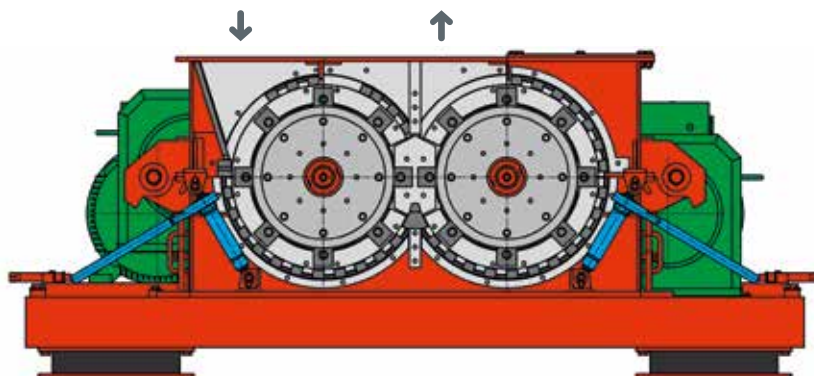

HMD 65/75

DRUCKZERKLEINERUNG PRESSURE CRUSHING

Wertvolles Know-how aus den Marken SBM und MFL bündelt sich zu SBM-Qualitätsprodukten mit höchsten Ansprüchen. So sind unsere Druckzerkleinerungsmaschinen den härtesten Einsätzen gewachsen. Die Produktpalette umfasst Modelle mit Durchsatzleistungen von 2-1300 t/h.

SBM premium-quality products meet the highest standards, and combine the valuable expertise and know-how of SBM and MFL. Our pressure crushing machines can handle the toughest applications. The product range includes models with throughput capacities of 2-1,300 t/h.

VORTEILE DRUCKZERKLEINERUNG

- Zerkleinerung von hochfesten, abrasiven Materialien
- Wenig Überkorn durch Brechspalteneinstellung
- Wenig Feinkornanteil im Endprodukt
- Geringe Betriebskosten
- Geringer Verschleiß
- Robuste Bauweise
- Lange Lebensdauer
- Variable Ausführungen

ADVANTAGES OF PRESSURE CRUSHING

- Crushing of high-strength, abrasive materials
- Low percentage of oversize material due to adjustment of crushing gap
- Low percentage of fines in the final product
- Low operation costs
- Low wear
- Sturdy design
- Long operating life
- Variable designs



BACKENBRECHER • PRIMÄR

JAW CRUSHERS • PRIMARY

TYP STE

- Zerkleinerung von hochfesten, abrasiven Materialien
- Wenig Überkorn durch Brechspalteneinstellung
- Auch als Sekundärbrecher einsetzbar

TYP STE - HSV

- Hydraulische Brechspaltenverstellung

TYP STE - ASV

- Vollautomatische Brechspaltenverstellung

TYPE STE

- Crushing of high-strength, abrasive materials
- Low percentage of oversize material due to adjustment of crushing gap
- Can also be used as secondary crusher

TYPE STE - HSV

- Hydraulic adjustment of crushing gap

TYPE STE - ASV

- Fully-automated adjustment of crushing gap

TYP TYPE	Aufgabegröße bis [mm] Feeding size up to [mm]	Durchsatzleistung [t/h] Throughput capacity [t/h]
30/17	250 x 150	2-11
40/25	350 x 200	3-29
50/30	450 x 250	8-61
70/45	650 x 450	16-117
90/60	850 x 500	25-190
100/65	980 x 550	48-200
108/75	1000 x 650	96-448
120/100	1100 x 900	240-768
140/110	1200 x 1000	400-823
160/130	1400 x 1200	299-992
200/130	1800 x 1200	460-1240



STE 100/60 ASV

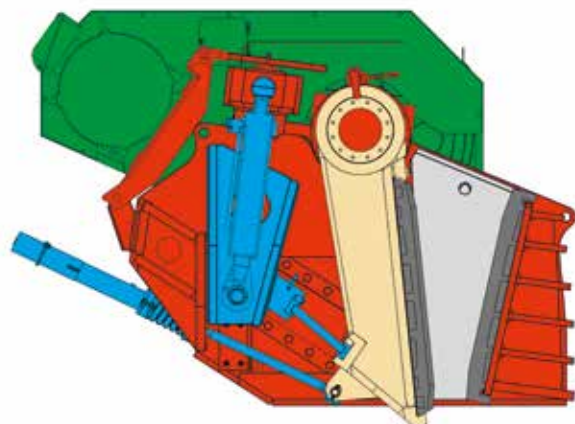

STE 100/60 ASV

WALZENBRECHER ▪ SEKUNDÄR ROLL CRUSHERS ▪ SECONDARY

TYP WB

- Zerkleinerung von mittelhartem Gestein
- Geringe Bauhöhe
- Niedriger spezifischer Leistungsbedarf
- Auch als Tertiärbrecher einsetzbar

TYPE WB

- Crushing of medium-hard stone
- Low construction height
- Low specific power consumption
- Can also be used as tertiary crusher

TYP TYPE	Aufgabegröße bis [mm] Feeding size up to [mm]	Walzenabmessungen Ø x B [mm] Roller sizes Ø x W [mm]
60/35	100	600 x 350
80/160	130	800 x 1600
100/66	150	1000 x 660



WB 80/160

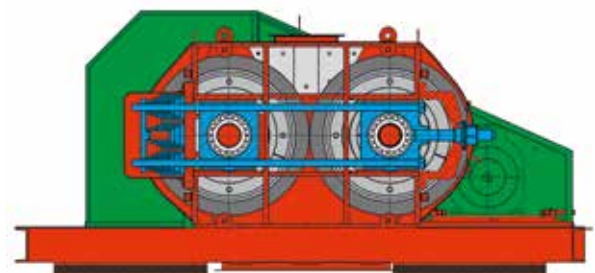

WB 100/66

TYP WBL

- Zerkleinerung von weichem bis mittelhartem Gestein
- Für Vorzerkleinerung: gezahnte Walzenmäntel
- Für Feinzerkleinerung: glatte Walzenmäntel
- Auch als Tertiärbrecher einsetzbar

TYPE WBL

- Crushing of soft to medium-hard stone
- For primary crushing: toothed roll shells
- For fine crushing: smooth roll shells
- Can also be used as tertiary crusher

TYP TYPE	Aufgabegröße bis [mm] Feeding size up to [mm]	Walzenabmessungen Ø x B [mm] Roller sizes Ø x W [mm]
80/50	130	800 x 500
80/80		800 x 800
80/120		800 x 1200
100/50	150	1000 x 500

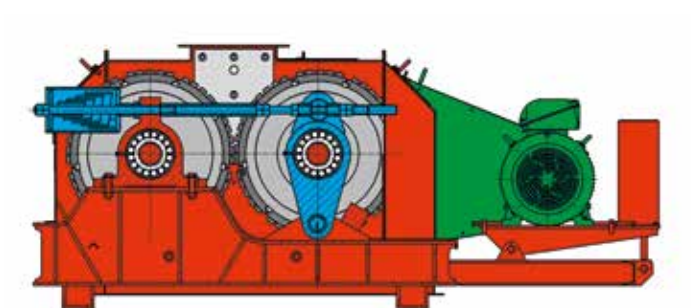

WBL 80/50

WALZENBRECHER ▪ SEKUNDÄR

ROLL CRUSHERS ▪ SECONDARY

TYP WBS

- Schwere Ausführung
- Grobzerkleinerung
- Geeignet für schmierendes, plastisches, feuchtes und klebriges Aufgabegut
- Auch als Tertiärbrecher einsetzbar

TYPE WBS

- Heavy-duty design
- Coarse crushing
- Suitable for plastic, wet and sticky feed material
- Can also be used as tertiary crusher

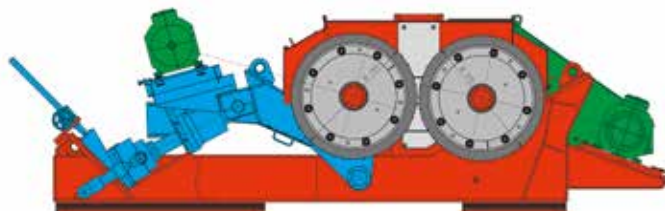

WBS 120/66

TYP TYPE	Aufgabegröße bis [mm] Feeding size up to [mm]	Walzenabmessungen Ø x B [mm] Roller sizes Ø x W [mm]
80/50	130	800 x 500
100/66	150	1000 x 660
100/100		1000 x 1000
120/66	180	1200 x 660
120/100		1200 x 1000

TYP SWB

- Vorteilhaft für die Vor- und Nachzerkleinerung
- Eng begrenzter Feinkornbereich
- Stachelwalzenmäntel

TYPE SWB

- Advantageous for primary and secondary crushing
- Limited fine materials
- Spiked roll shells

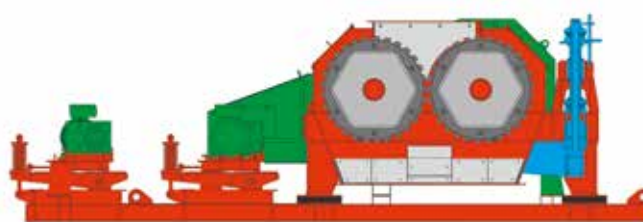

SWB 120/150

TYP TYPE	Aufgabegröße bis [mm] Feeding size up to [mm]	Walzenabmessungen Ø x B [mm] Roller sizes Ø x W [mm]
120/100	400	1200 x 1050
120/120		1200 x 1200
120/150		1200 x 1500
120/180		1200 x 1800

AFTER SALES SERVICE AFTER SALES SERVICE

Die hohen Anforderungen an die Qualität unserer Produkte beschreibt auch unseren Anspruch für den Bereich After Sales Service. Unsere Erfahrung geben wir gerne an Sie weiter, nutzen Sie unser Know-how für Ihren Erfolg!

The high demands on the quality of our products hold also true of our own demands on the business field after sales service. We are pleased to share our experience with you, make use of our know-how for your success!

SERVICE-KOMPETENZ TECHNIK UND BERATUNG

- Hochwertige Ersatz- und Verschleißteile
- Rasche Verfügbarkeit der Teile
- Reparatur oder Neuanfertigung aus einer Hand.
Ihr Vorteil: Zeit- und Kosteneinsparung, ohne Auslagerung von Arbeitsschritten
- Technischer Service vor Ort
- Beratung und Umsetzung bei Modernisierungen eigener und fremder Anlagen
- Personaleinschulung und Anwendungsberatung
- Betriebskostenanalyse und -beratung
- Materialanalyse
- Service-, Liefer- und Wartungsverträge

COMPETENT TECHNICAL AND CONSULTING SERVICE

- High-quality spare and wear parts
- Quick availability of parts
- Repair or manufacture of new components from one single supplier. Your advantage: saving time and costs without outsourcing individual work steps
- Technical service on site
- Consultancy and implementation services to modernise plants made by SBM or other suppliers
- Training of staff and application consulting
- Analysis and consulting of running costs
- Material analyses
- Service, supply and maintenance contracts



MFL-GRUPPE – DIE KRAFT, DIE IN UNS STECKT MFL GROUP – OUR POWERFUL PERFORMANCE

SBM ist Teil der leistungsstarken MFL-Gruppe, die weltweit in über 50 Ländern durch Vertriebspartner oder Vertriebsniederlassungen vertreten ist. Zur MFL-Gruppe gehören die Unternehmen:

SBM belongs to the powerful MFL Group represented by distribution partners or sales offices in more than 50 countries all over the world. The MFL Group comprises:

- Maschinenfabrik Liezen und Gießerei Ges.m.b.H.
- Christian Pfeiffer Maschinenfabrik GmbH
- SBM Mineral Processing GmbH
- Maschinenfabrik Liezen Faserzementanlagen GesmbH
- Mali GesmbH
- Rabofsky + Partner Engineering GmbH
- Cut Technik Zuschnitt GmbH



MINERAL PROCESSING
A Member of MFL Group

SBM Mineral Processing GmbH
Oberweis 401, 4664 Oberweis, Austria
Phone: +43 3612/2703-0
mineralprocessing@sbm-mp.at
www.sbm-mp.at

Location Liezen, Manufacturing
Werkstraße 5, 8940 Liezen, Austria



Technical modifications reserved, 8/2017